

my¹one



puertas correderas estándares

LUCE LIGHT

Las puertas correderas Luce Light son la solución ideal para el automatismo de accesos peatonales tanto en lugares privados como públicos: oficinas, tiendas y actividades comerciales en general. Fáciles y rápidas de instalar, gracias al ciclo de funcionamiento continuo, garantizan máximas prestaciones y fiabilidad. Disponibles en la versión de una sola hoja (hasta 150 kg) o de hoja doble (hasta 80 + 80 kg).



LUCE LIGHT



descargar instrucciones
y certificados
LUCE LIGHT

www.myoneautomation.com

Automatismo para puertas correderas dotada de carros de tres ruedas que ofrecen gran estabilidad a las hojas y facilitan su ajuste, tanto en altura como en profundidad. El automatismo está dotado de una central de mando con pantalla alfanumérica de LEDS, alimentación switching full range (100-240 V 50/60 Hz) y cargador de baterías. La presencia de un conector USB permite actualizar el firmware de forma simple y rápida, además de permitir copiar los mismos parámetros y lógicas de funcionamiento en una nueva instalación de forma inmediata. Funcionamiento continuo garantizado.

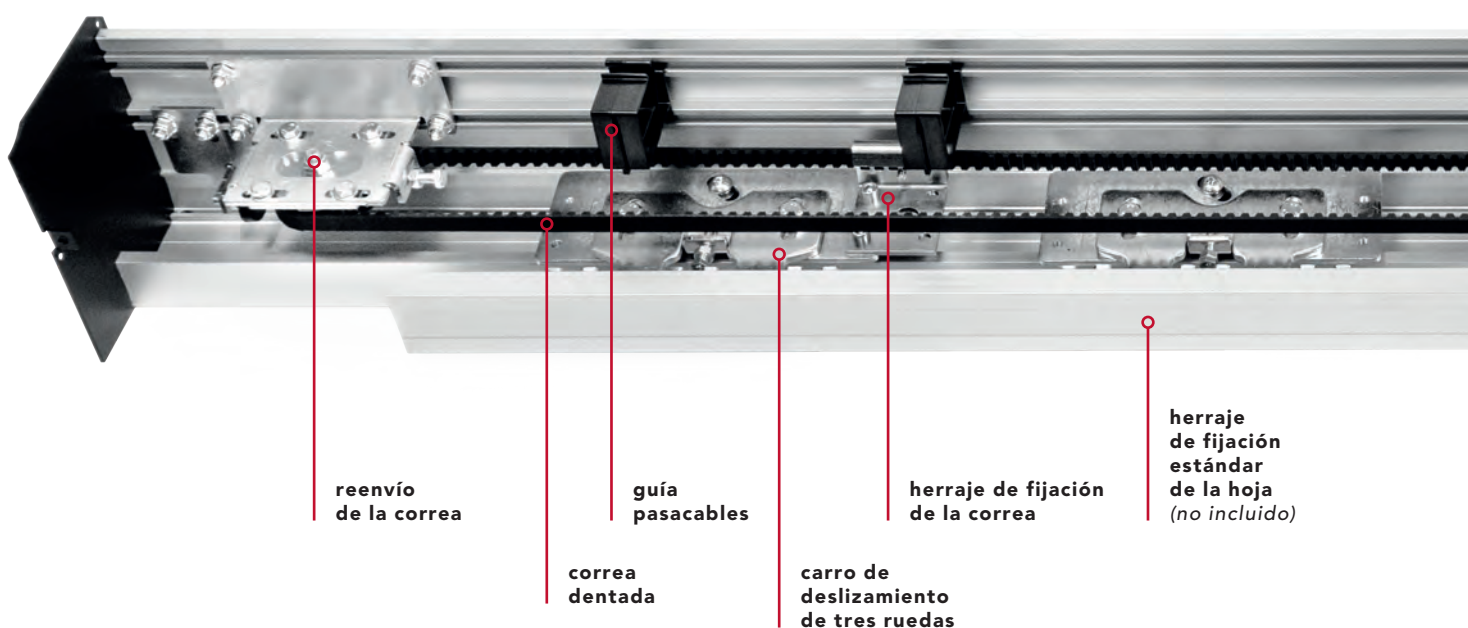

datos técnicos

alimentación	full range 100÷240 Vac 50/60 Hz
absorción	70 W
absorción en stand-by	3 W
alimentación de accesorios	24 Vdc = / 1 A máx
velocidad máxima 1 hoja	0,8 m/s
velocidad máxima 2 hojas	1,6 m/s
capacidad máxima 1 hoja	150 kg
capacidad máxima 2 hojas	80 + 80 kg
tipo y frecuencia de uso	funcionamiento continuo = 100%
temperatura de funcionamiento	-15°C / +50°C
grado de protección	IP20
memoria para memorización de datos	memoria USB



1 hoja
peso máx.
150 kg



2 hojas
peso máx.
80 + 80 kg

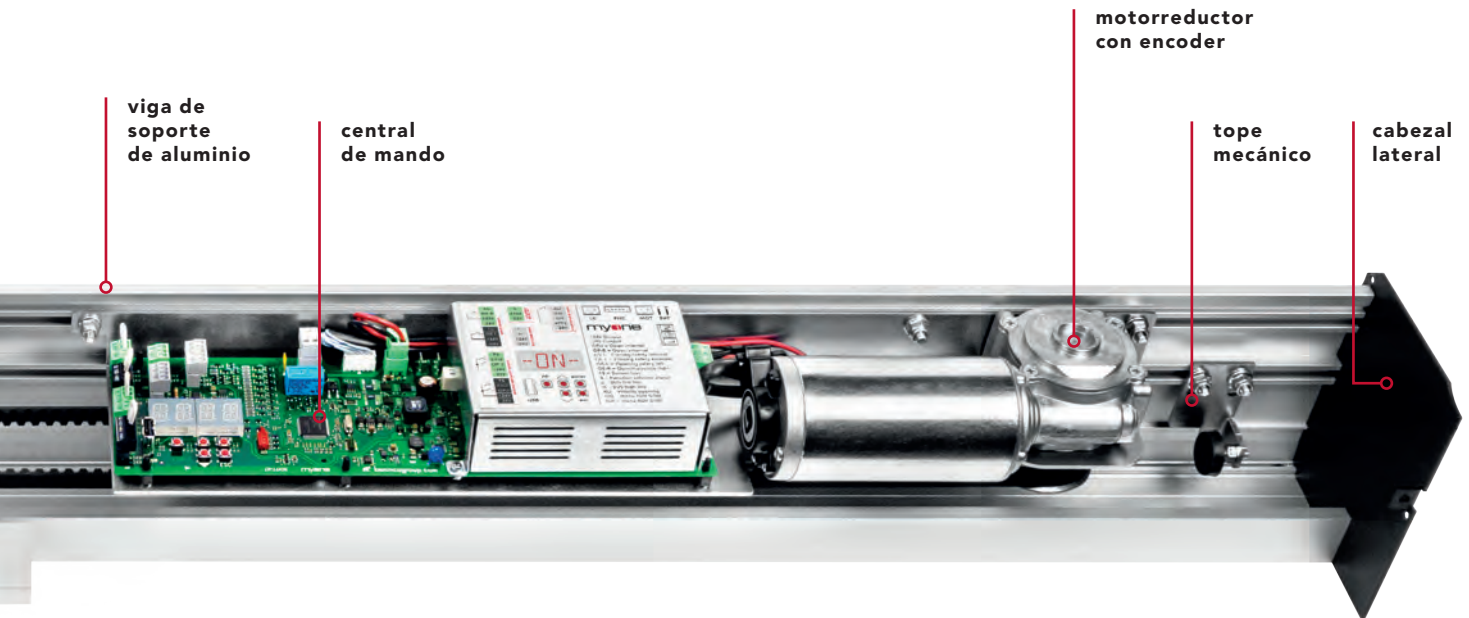

preensambladas correderas

* Los valores del paso (A) y de la hoja son indicativos considerando una superposición de unos 50 mm.



	A	B
LUCEL1901	900 mm	1900 mm
LUCEL2101	1000 mm	2100 mm
LUCEL2501	1200 mm	2500 mm
LUCEL2901	1400 mm	2900 mm
LUCEL3301	1600 mm	3300 mm
LUCEL3701	1800 mm	3700 mm
LUCEL4201	2000 mm	4200 mm
LUCEL5001	2450 mm	5000 mm
LUCEL6501	3100 mm	6500 mm

	A	B
LUCEL1902	900 mm	1900 mm
LUCEL2102	1000 mm	2100 mm
LUCEL2502	1200 mm	2500 mm
LUCEL2902	1400 mm	2900 mm
LUCEL3302	1600 mm	3300 mm
LUCEL3702	1800 mm	3700 mm
LUCEL4202	2000 mm	4200 mm
LUCEL5002	2450 mm	5000 mm
LUCEL6502	3100 mm	6500 mm

el automatismo preensamblado consta de:

central de mando | motorreductor con encoder | carros de movimiento de tres ruedas | viga de soporte | tapa de aluminio anodizado | reenvío de la correa | tope mecánico de final de carrera | correa | pasacables | kit de tornillos | cabezales laterales



juego para puertas de una hoja corredera

KLUCE01

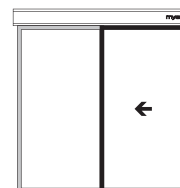

motorreductor con encoder y central electrónica de mando



reenvío de la correa



guías pasacables



carros de deslizamiento de tres ruedas

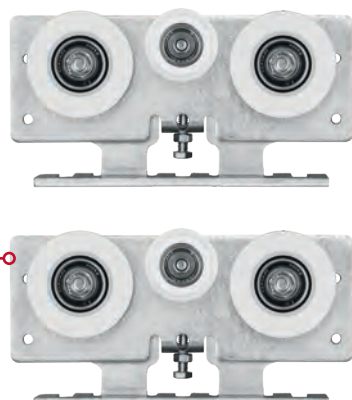

topes mecánicos de final de carrera



herraje de fijación de la correa



cabezales laterales



kit de tornillos



LUCE LIGHT - accesorios para completar el juego



01AL0021 - 4,2 m
01AL0022 - 6,5 m

Viga de soporte de aluminio bruto con guía de deslizamiento anodizada y goma.
- 2,95 kg/m



01AL0006 - 4,2 m
01AL0023 - 6,5 m

Tapa de aluminio anodizado.
- 1,52 kg/m



32CG0001 - 50 m
32CG0004 - 1 m

Correa.



011M0007

Kit de embalaje con cabezales.



juego para puertas de dos hojas correderas

KLUCERO2

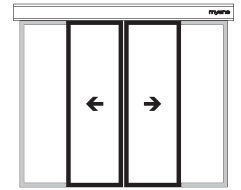

motorreductor con encoder y central electrónica de mando

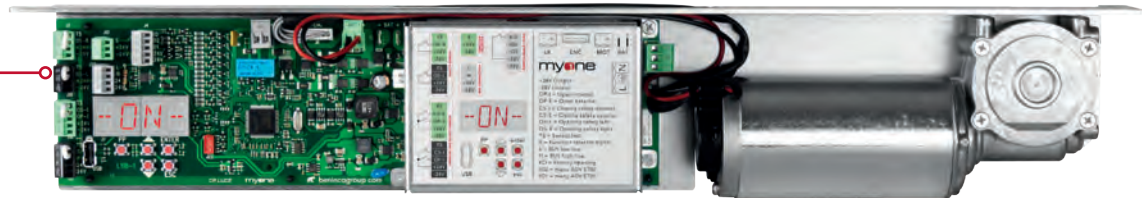

reenvío de la correa



guías pasacables



kit de tornillos



carros de deslizamiento de tres ruedas



herraje de fijación de la correa



cabezales laterales

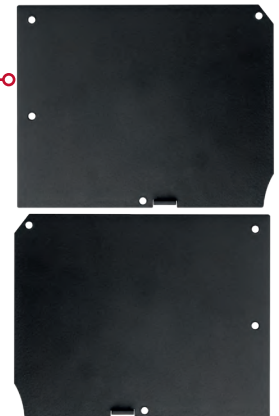

topes mecánicos de final de carrera



LUCE LIGHT - accesorios para completar el juego



01AL0021 - 4,2 m
01AL0022 - 6,5 m

Viga de soporte de aluminio bruto con guía de deslizamiento anodizada y goma.
- 2,95 kg/m



01AL0006 - 4,2 m
01AL0023 - 6,5 m

Tapa de aluminio anodizado.
- 1,52 kg/m



32CG0001 - 50 m
32CG0004 - 1 m

Correa.



01IM0007

Kit de embalaje con cabezales.



accesorios para hojas con marco - cerramiento estándar

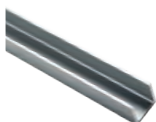

01AL0030 - 1000 mm
01AL0031 - 1500 mm
01AL0032 - 2000 mm
01AL0035 - 3000 mm

Guía de suelo
en aluminio
para hoja.



01FE0018
Patín guía
de suelo.



01AL0008 - 1000 mm **01AL0015** - 3000 mm
01AL0009 - 1500 mm **01AL0016** - 5670 mm
01AL0010 - 2000 mm **01AL0020** - 6500 mm

Herraje de fijación estándar
con abrazaderas de fijación carro.



90RM0053
Par de estribos
de fijación
de hoja (1 hoja).

accesorios para hojas de vidrio - herraje de fijación de hoja de perforar

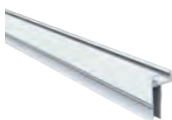

99AC0004 - 1000 mm **99AC0016** - 3000 mm
99AC0005 - 1500 mm **99AC0021** - 5670 mm
99AC0006 - 2000 mm **99AC0029** - 6500 mm

Juego para herraje de fijación de hoja
de vidrio (10-12 mm) de perforar.



01FE0049
Patín para hoja
de vidrio.
- *paq. de 6 piezas*



01FE0050
Patín para hoja
de vidrio de acero
inoxidable.



01GM0001
Junta adhesiva
para vidrio.
- *paq. de 6 m*

accesorios para hojas de vidrio - herraje de fijación de hoja de pinza



99AC0001 - 1000 mm **99AC0014** - 3000 mm
99AC0002 - 1500 mm **99AC0015** - 5670 mm
99AC0003 - 2000 mm **99AC0027** - 6500 mm

Juego para herraje de fijación de hoja
de vidrio (10-12 mm) de pinza.



01FE0049
Patín para hoja
de vidrio.
- *paq. de 6 piezas*



01FE0050
Patín para hoja
de vidrio de acero
inoxidable.



01GM0001
Junta adhesiva
para vidrio.
- *paq. de 6 m*



accesorios



99BA0003

Juego de baterías de emergencia con cableados y abrazadera.



99EB0001

Juego de electrobloqueo con cuerda de desbloqueo.



99EB0003

Juego de electrobloqueo de emergencia con cuerda de desbloqueo.



99EB0006

Juego de electrobloqueo para reenvío con cuerda de desbloqueo.



99AE0001

Dispositivo de apertura con elástico, para utilizar con bloque eléctrico 99EB0003.



01FE0059

Dispositivo de desbloqueo exterior para desbloqueo externo.

esquema técnico de la sección de automatismo

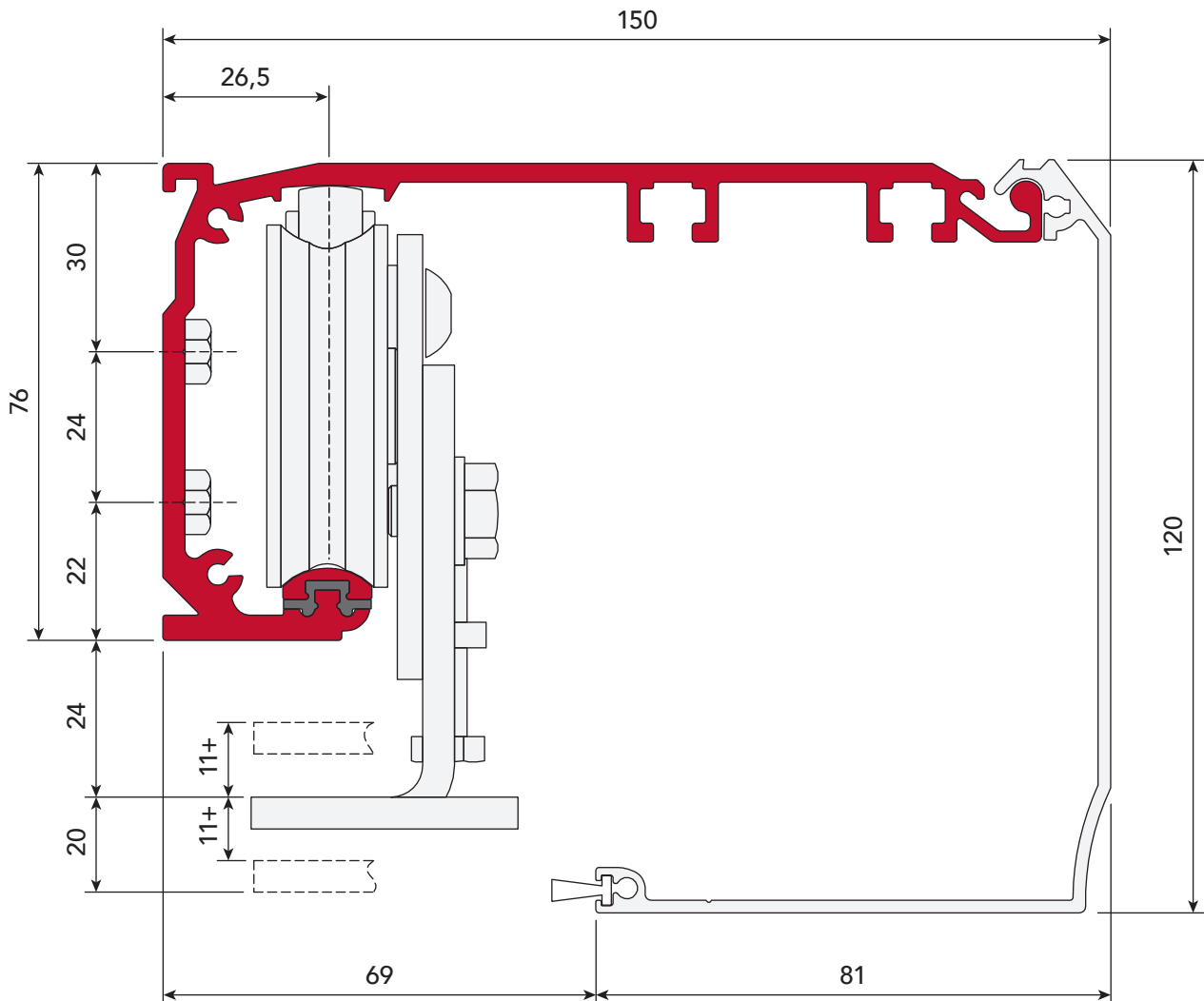



entrada con cerramiento myone M30

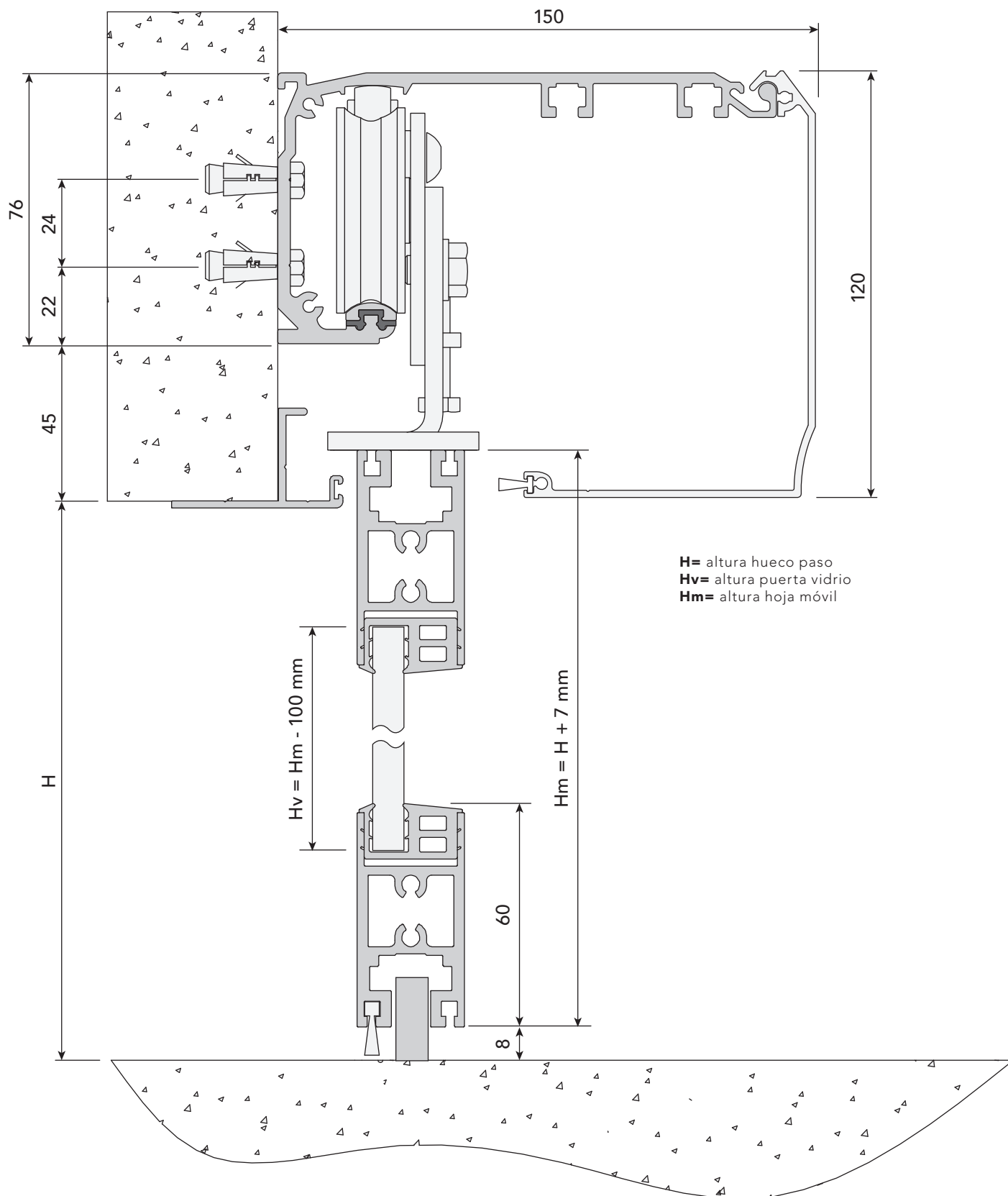



entrada con perfiles estándares

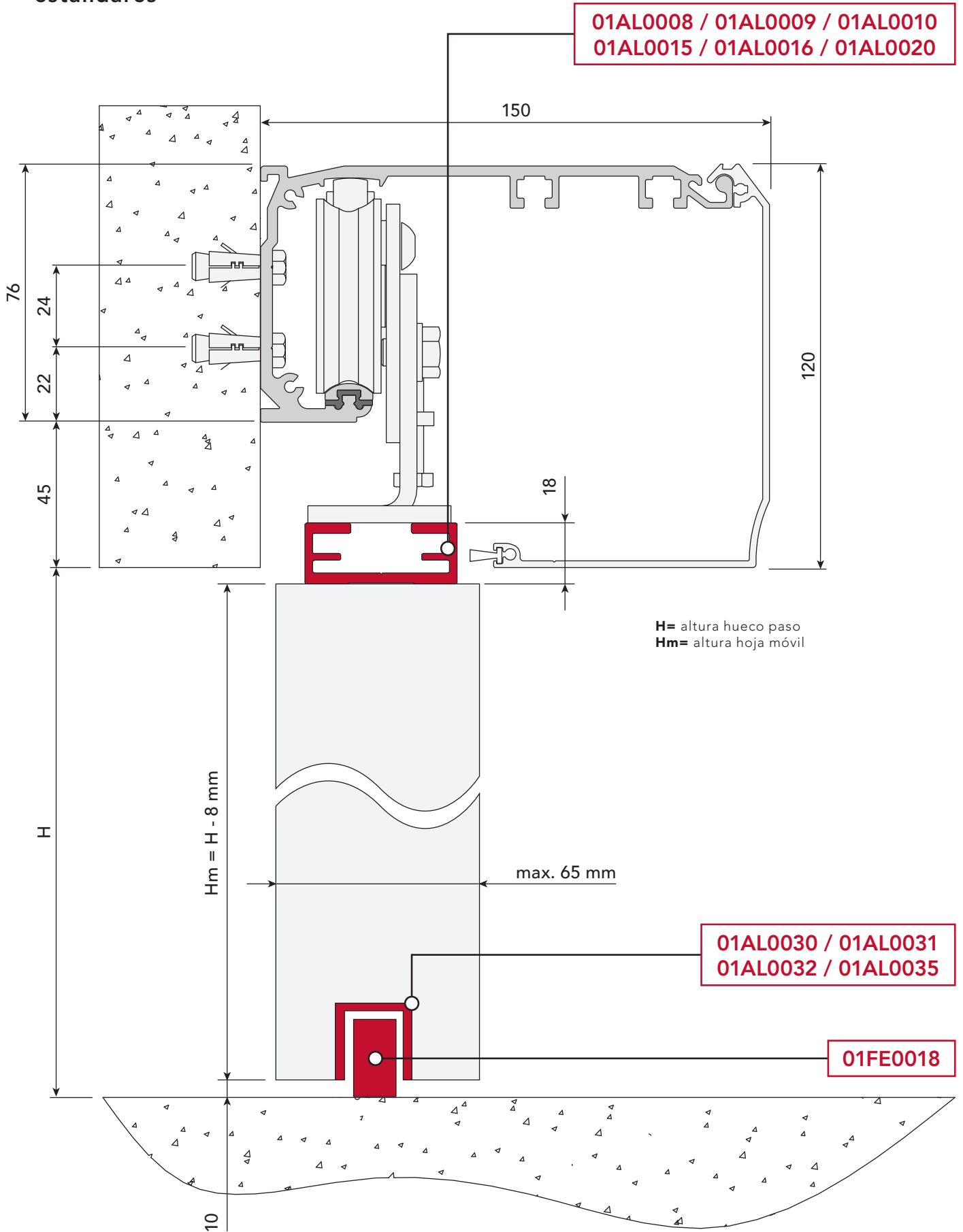



entrada con perfil de sujeción de vidrio de perforar

99AC0004 / 99AC0005 / 99AC0006
99AC0016 / 99AC0021 / 99AC0029

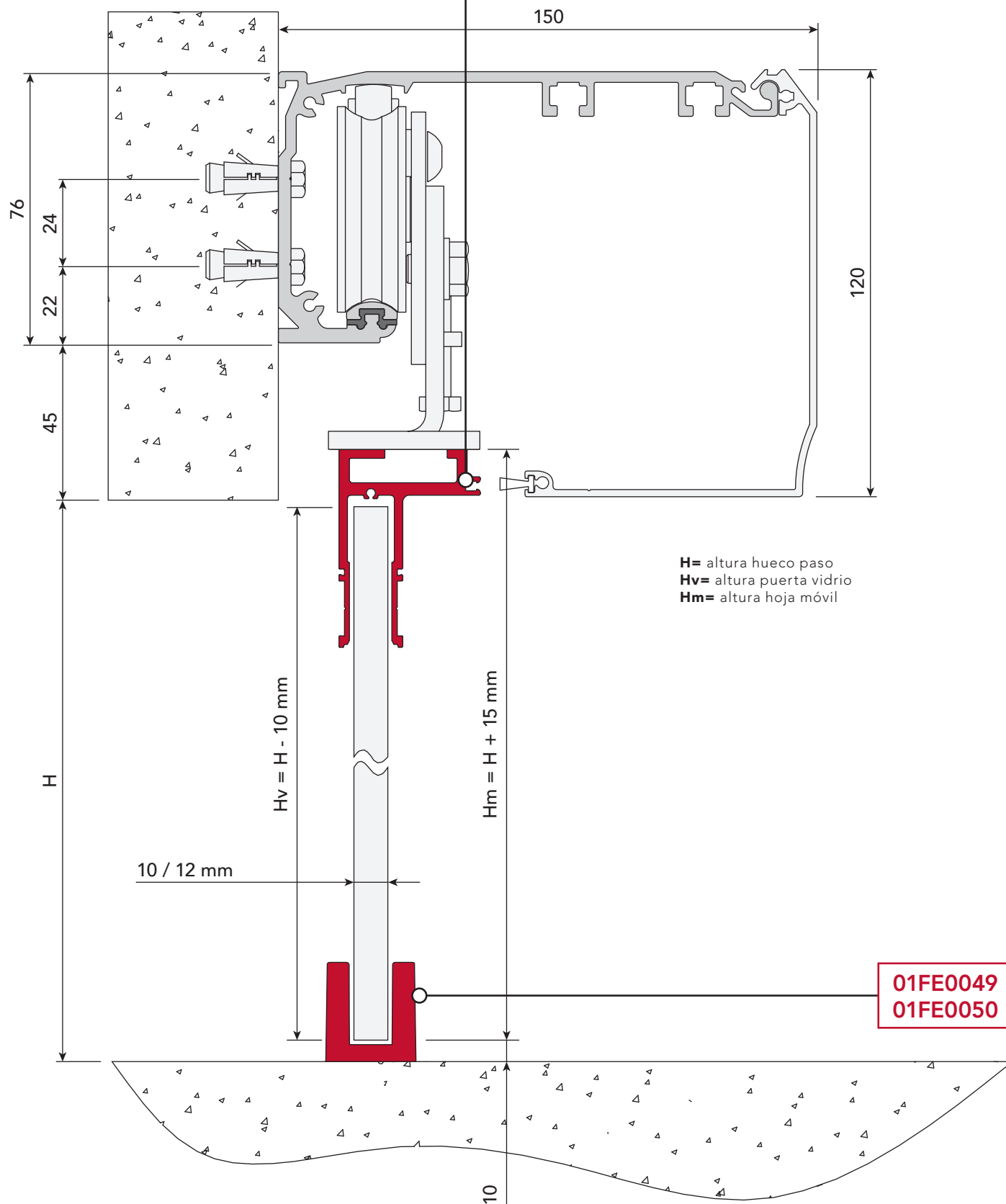



entrada con perfil de sujeción de vidrio de pinza

99AC0001 / 99AC0002 / 99AC0003
99AC0014 / 99AC0015 / 99AC0027

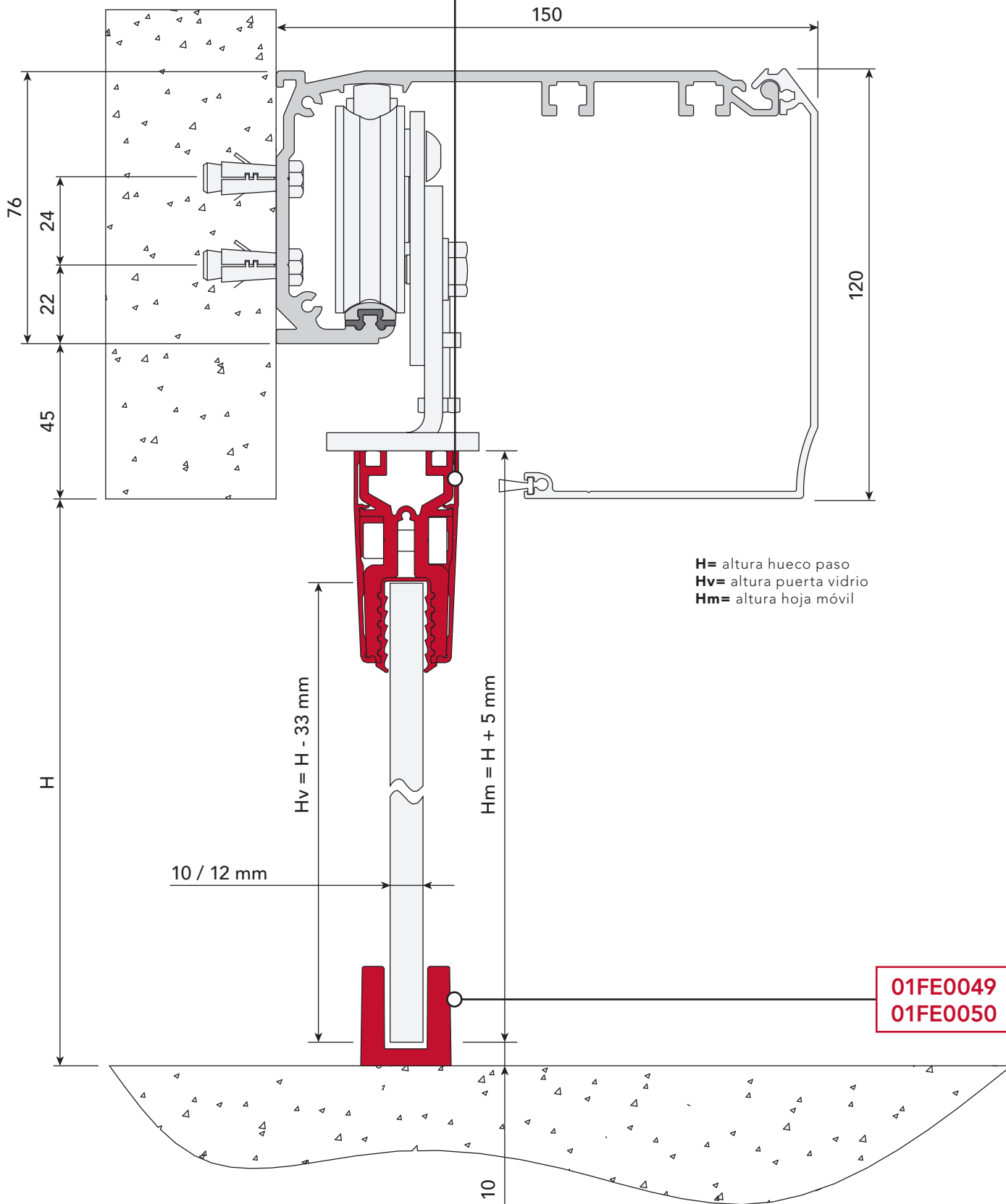

myone

MYONE S.r.l

Via Abbate Tommaso, 52
30020 Quarto D'Altino (VE) ITALY

T +39 0422 824384

info@myoneautomation.com
www.myoneautomation.com

Part of the Benincà family

BENINCA
GROUP