

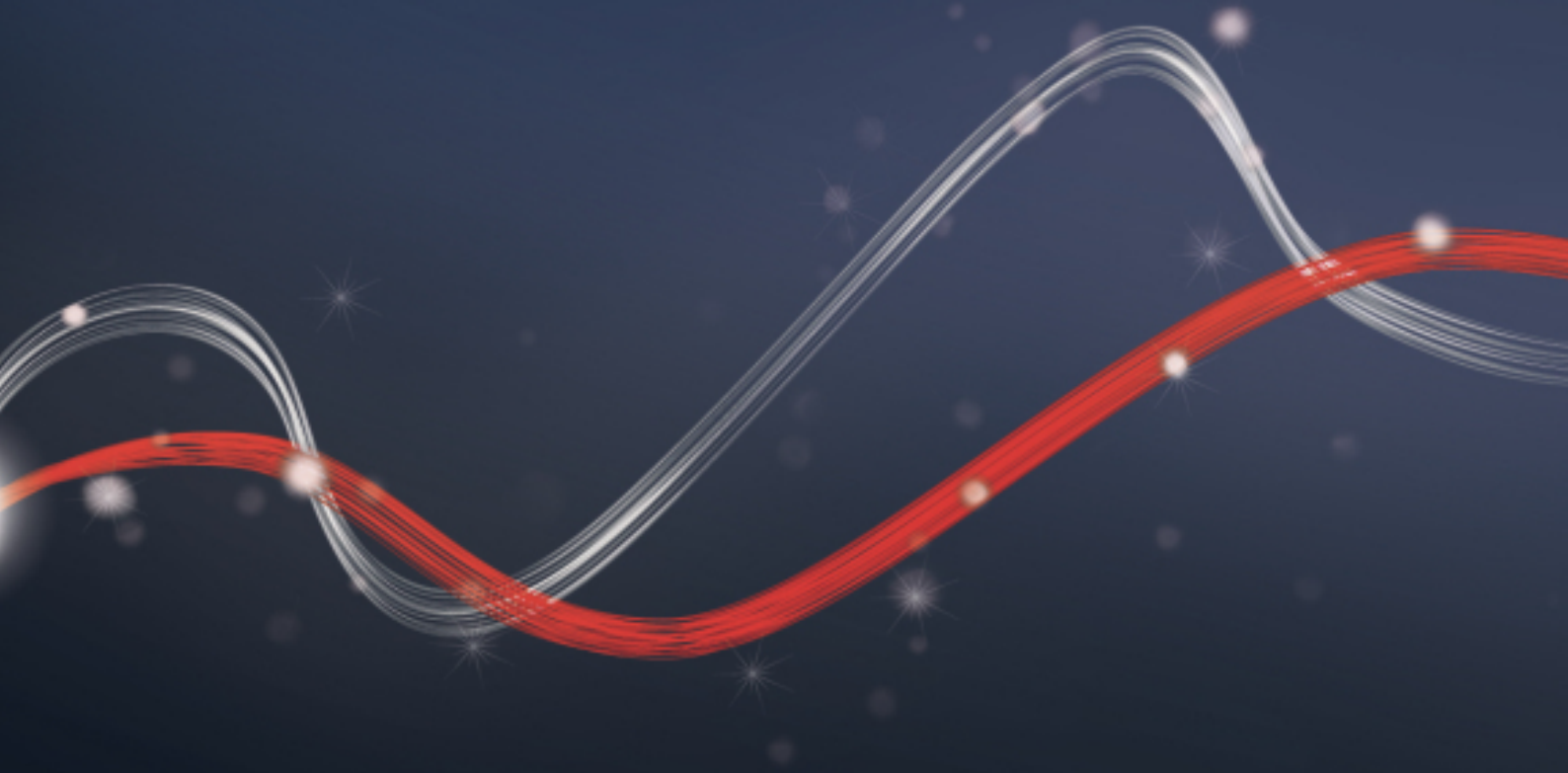

Be ahead



BOTTICELLI / EOS120



• Gama

• PLUS

• CUADRO DE MANDO
• CARACTERÍSTICAS TÉCNICAS

• ACCESORIOS

• **DESCUBRE U-LINK**



Operadores electromecánicos para uso intensivo y muy intensivo, diseñados para automatizar puertas de garaje seccionales.

Idóneos para cualquier contexto gracias a la amplia variedad de guías de cadena en distintas longitudes.

La central de mando y el final de carrera con codificador y tope mecánico están incorporados, respectivamente, en el operador y en la guía.

BOTTICELLI / EOS120

Código	Nombre	Descripción
P915201 00002	BOTTICELLI B CRC 480 D01	Operador para puertas de garaje seccionales con fuerza de tracción de 80 kg y empleo intensivo. Superficie de la puerta max 13 m ² . Velocidad de apertura 5 m/min.
P915195 00002	EOS 120	Operador para puertas de garaje seccionales con fuerza de tracción de 120 kg y empleo muy intensivo. Superficie de la puerta 16 m ² . Velocidad de apertura 4.5 m/min
P915194 00002	BOTTICELLI	Operador para puertas de garaje seccionales con fuerza de tracción de 60 kg y empleo intensivo. Superficie de la puerta 10 m ² . Velocidad de apertura 5 m/min
R915147 00002	KIT BOTTICELLI	Operador para puertas de garaje seccionales con fuerza de tracción de 60 kg y uso intensivo. Superficie de la puerta 10 m ² . Velocidad de apertura 5 m/min. Guía de cadena en tres piezas, longitud 2900 mm, carrera útil 2400 mm.

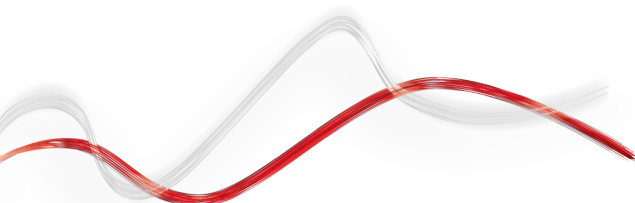

· Gama

· **PLUS**

· CUADRO DE MANDO
· CARACTERÍSTICAS TÉCNICAS

· ACCESORIOS

· **DESCUBRE U-LINK**

PLUS

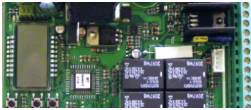

Central de mando incorporada con aprendizaje automático de las fuerzas de apertura y cierre.



Guía de acero galvanizado de alta resistencia con canales para tender los cables.



El codificador y el exclusivo sistema de gestión de la fuerza D-Track ofrecen una instalación segura en cualquier situación.

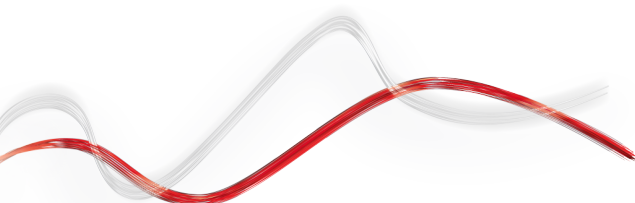

• Gama

• PLUS

• CUADRO DE MANDO
• CARACTERÍSTICAS TÉCNICAS

• ACCESORIOS

• [DESCUBRE U-LINK](#)

VENERE D OPAVENERE_D Incorporada



- Aplicación: centralita de mando para un operador de 24 V para puertas de garaje
- Alimentación de la tarjeta: 230 V monofásico
- Alimentación del operador: 24 V y 100 W
- Características principales: programación mediante pantalla, receptor bicanal incorporado, control antiplastamiento basado en el sistema D-Track y deceleración en fase de apertura y cierre
- Funciones principales: cierre automático y regulación automática del par

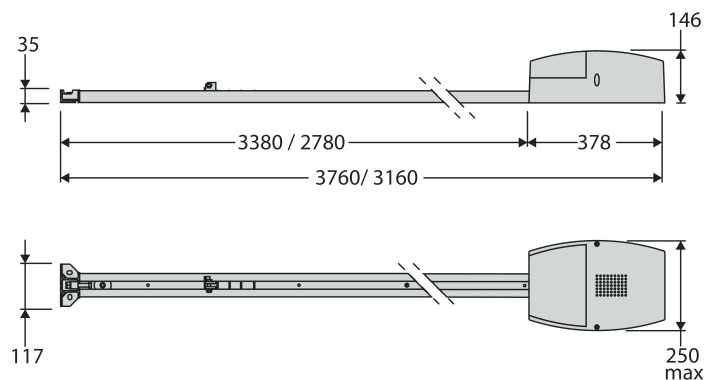

	BOTTICELLI B CRC 480 D01	EOS 120	BOTTICELLI
Unidad de control	VENERE D		VENERE
Alimentación del motor	24 V		
Tipo de final de carrera	encoder + tope mecánico en fase de apertura		
Deceleración	sí		
Reacción al impacto	d-track		
Bloqueo	mecánico		
Desbloqueo	mediante cuerda o cable de acero		
Condiciones ambientales	de -15 °C a 60 °C		
Grado de protección	IPX0		

• Gama

• PLUS

• CUADRO DE MANDO
• CARACTERÍSTICAS TÉCNICAS

• **ACCESORIOS**

• **DESCUBRE U-LINK**

	Código	Nombre	Descripción
	P115020 00001	BIN CATENA 2900 SINT	Guía de cadena para BOTTICELLI, longitud 2900 mm, carrera útil 2400 mm
	P115020 00002	BIN CATENA 3500 SINT	Guía de cadena para BOTTICELLI, longitud 3500 mm, carrera útil 3000 mm
	P115021 00001	BIN CADENA 2X1450 SINT	Guía de cadena dividida en dos para Botticelli, longitud 2900, carrera 2400 mm
	P115021 00002	BIN CATENA 2X1750 SINT	Guía de cadena en dos piezas para BOTTICELLI, longitud 2x1750, carrera 3000 mm
	P115010 00001	BIN120 CATENA 2900	Guía de cadena para EOS 120, longitud 2900 mm, carrera útil 2400 mm
	P115010 00002	BIN120 CATENA 3500	Guía de cadena para EOS 120, longitud 3500 mm, carrera útil 3000 mm
	P115022 00001	BIN CINGHIA 2900 PIG FE	Guía de cadena para BOTTICELLI, longitud 2900 mm, 2400 mm de carrera
	P115022 00002	BIN CINGHIA 3500 PIG FE	Guía de correa para BOTTICELLI, longitud 3500 mm, carrera útil 3000 mm
	P115023 00001	BIN CORREA 2X1450 PIG FE50	Guía de cadena dividida en dos piezas para Botticelli, longitud 2x1450, carrera 2400 mm
	P115023 00002	BIN CINGHIA 2X1750 PIG FE	Guía de correa dividida en dos mitades para BOTTICELLI, longitud 3500, carrera 3000 mm
	P115010 00003	BIN120 CATENA 2X1450	Guía de cadena en 2 piezas
	P115010 00004	BIN120 CATENA 2X1750	Guía de cadena en 2 piezas
	N733391	PBE	Kit completo para alargar 1 m la carrera útil de las guías de cadena de BOTTICELLI y EOS 120.
	N999060	APT	Grupo para fijar BOTTICELLI y EOS 120 a más de 30 cm del techo
	N999370	TA BIN	Tapones antivibración para EOS120 y BOTTICELLI (paquete de 4 tapones)
	P115005	SM1	Mecanismo de desbloqueo exterior manual con mando único por cable para aplicar a falleba SM1
	N733069	SET/S	Mecanismo de desbloqueo exterior para puertas seccionales y basculantes aisladas con un espesor de hasta 50 mm. SET/S
	P115003	ST	Mecanismo de desbloqueo automático de los cerrojos para puertas seccionales
	P115029	BRTS	Brazo triangular deslizante para puertas basculantes. Para operadores Botticelli B CRC 480 y Eos 120.

• Gama

• PLUS

• CUADRO DE MANDO
• CARACTERÍSTICAS TÉCNICAS

• **ACCESORIOS**

• **DESCUBRE U-LINK**

	Código	Nombre	Descripción
	P125006	CB EOS	Kit de baterías de emergencia para VENERE D
	P111526	DESME A15	Par de fotocélulas autoalineantes. Alcance 30 m. Alimentación 24 Vca/cc. Par de fotocélulas autoalineantes. Alcance 30 m. Alimentación 24 V ca/cc.
	P111528	THEA A15 O.PF	Par de fotocélulas orientables con luz intermitente integrada. Posibilidad de orientar el haz 40 ° en horizontal y 10 ° en vertical. Señal de infrarrojos sincronizada para evitar deslumbramientos. Alcance 30 m. Alimentación 24 V ca/cc. Para aplicación exterior.
	P111536	AKTA A30	Par de fotocélulas orientables 180 ° en horizontal y 20 ° en vertical. Alcance 30 m. Alimentación 24 V ca/cc.
	D113748 00003	RADIUS B LTA 24 R1	Luz intermitente sin antena integrada para motores alimentados con 24 V.
	D113749 00003	RADIUS B LTA 24 R2	Luz intermitente sin antena integrada para motores alimentados con 24 V.
	P123025	B 00 R02	Soporte mural para luz intermitente de la serie B LTA
	P123026	B 00 R01	Protección metálica para B LTA
	P121022	Q.BO KEY WM	Selector con llave de exterior con doble contacto.
	D111904	MITTO B RCBO2 R1	Transmisor de 2 canales. Alcance 50/100 m. Alimentación 12 V con 1 pila tipo 23 A
	P121016	RB	 Radiomando de pared de 4 canales rolling code
	P121024	Q.BO TOUCH	Teclado digital inalámbrico de membrana con funcionamiento a 433 MHz y código variable. Puede controlar hasta 10 canales y 100 códigos.
	N190104	BIR C	El borde de goma de seguridad de altura 30 mm. Precio por metro cuadrado, la oferta múltiple de un metro.
	P111401 00001	VENTIMIGLIA NS	Dispositivo de infrarrojos para barras sensibles BIR C o BAR C (conforme a la norma EN 12978)
	D831081	CMS	Cartel de señalización

· Gama

· PLUS

· CUADRO DE MANDO
· CARACTERÍSTICAS TÉCNICAS

· ACCESORIOS

· **DESCUBRE U-LINK**

¿Qué es U-Link?

La tecnología innovadora que te da un nuevo poder

Una novedad absoluta, exclusiva de Bft: U-Link (Universal Link) es una plataforma exclusiva de Bft que permite crear ecosistemas tecnológicos. En la automatización de accesos domésticos, hace posible el diálogo con todos los dispositivos instalados, de cualquier marca que sean. Así podrás ahorrar tiempo y controlarlo todo fácilmente y sin preocupaciones.

Es intuitivo

Fácil de instalar y de utilizar

Es ilimitado

Permite añadir un número ilimitado de dispositivos

Es flexible

Permite crear grupos de productos interconectados

Es práctico

Funciona con o sin conexión web

Es funcional

Parámetros controlables a distancia con aplicaciones dedicadas

· Gama

· PLUS

· CUADRO DE MANDO
· CARACTERÍSTICAS TÉCNICAS

· ACCESORIOS

· **DESCUBRE U-LINK**

Todo en un esquema: descubre esta extraordinaria tecnología

Una plataforma única en el mundo que **permite crear ecosistemas tecnológicos** con un amplio abanico de soluciones para múltiples aplicaciones.

Esta plataforma de propietario, exclusiva de los productos Bft, mediante las tarjetas B-Eba y el receptor Clonix U-Link se adapta a cualquier protocolo y producto de automatización de accesos (incluso a productos BFT no nativos U-Link y no BFT) y encuentra aplicación en los más variados sectores. Todos los dispositivos se vuelven inteligentes y pueden interconectarse con otros sistemas gracias a un lenguaje que se convierte en universal.

U-Base 2



Un software para instalar, mantener y diagnosticar operadores compatibles con U-Link del modo más cómodo y sencillo.

U-SDK



U-SDK es una aplicación innovadora gracias a la cual los automatismos Bft se pueden integrar con los sistemas de gestión de edificios (BMS).



Magistro

Un sistema innovador y fácil de instalar que permite controlar todos los automatismos de la casa con la mayor facilidad.



U-Control

La aplicación U-Control ayuda a integrar de modo rápido y fácil los automatismos Bft en grandes sistemas de gestión de edificios.



Blue-Entry

Tecnología acorde con los nuevos tiempos y atenta a las exigencias cotidianas: gracias a U-Link, la cancela se abre con el teléfono.



Clonix U-Link

Permite conectar productos no nativos U-Link o no Bft a los sistemas U-Link.

¿Es posible conectar a U-Link operadores Bft no nativos U-Link o productos de otras marcas? Sí, gracias a los receptores Clonix. Accesorios que no conocen límites.



B-Eba

Un hilo directo con tus operadores.

Las tarjetas de expansión B-Eba permiten conectar dispositivos externos, como ordenadores, teléfonos inteligentes o tabletas, a un operador Bft o a un receptor Clonix, o conectar varios productos Bft en una red U-Link. Estos accesorios se integran a la tecnología U-Link y a los protocolos Bluetooth, Z-Wave y TCP/IP, así como a la conexión RS485. Un dispositivo que expresa todo lo que Bft entiende por interconectividad.

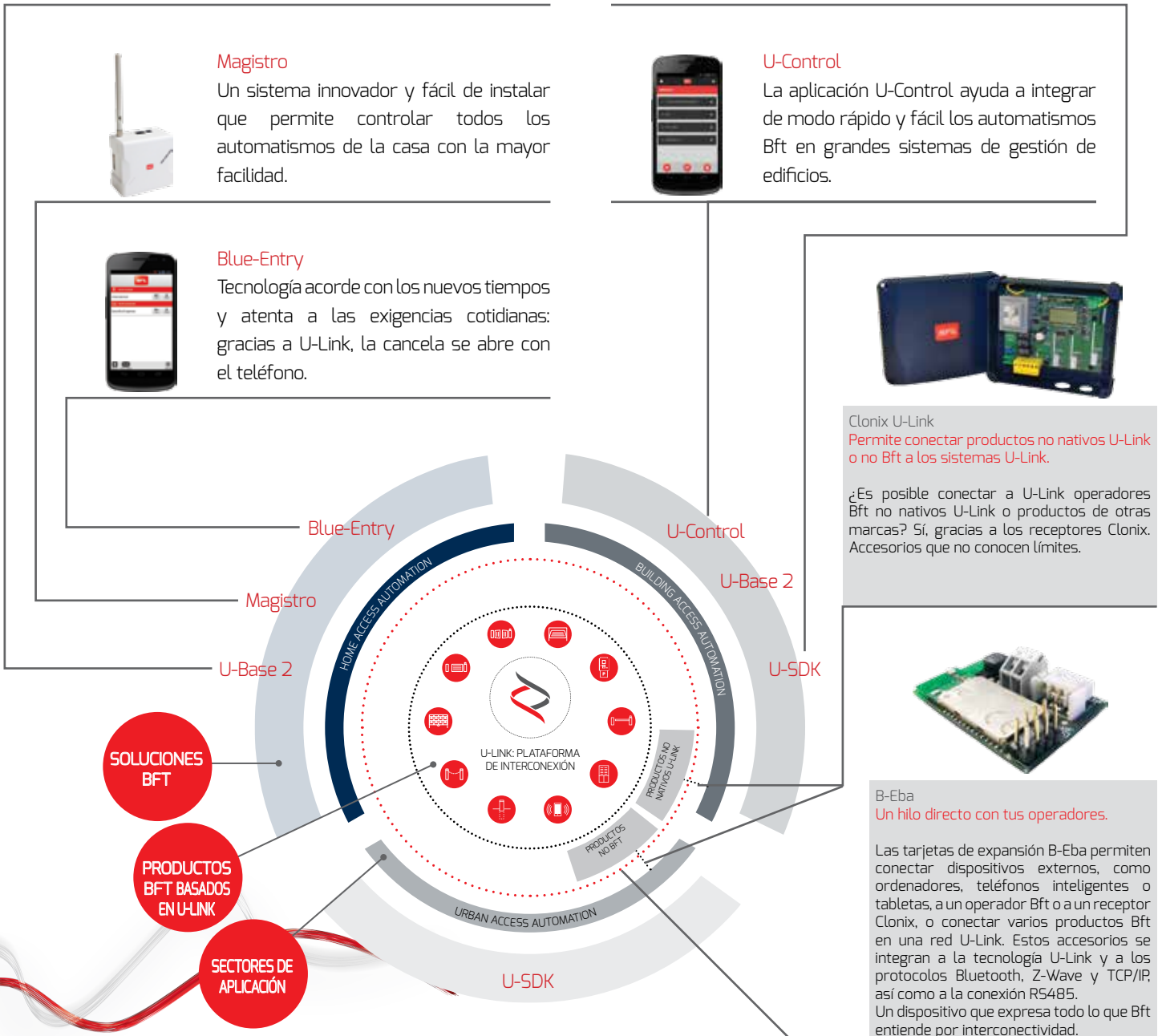



INFORMACIÓN PARA LA PROTECCIÓN DE LOS DERECHOS DE PROPIEDAD INDUSTRIAL E INTELECTUAL DE BFT. BFT S.p.A. protege sus derechos de propiedad industrial depositando marcas, patentes, modelos y diseños. La propiedad intelectual de BFT S.p.A. está protegida según las normas legales sobre los derechos de autor. Además, BFT S.p.A. tutela su know-how adoptando medidas de protección de la información técnica y comercial sobre la empresa y sus productos. Todos los productos presentes en este catálogo son MODELOS ORIGINALES DE BFT por lo que BFT S.p.A. es la única autorizada para reproducirlos y comercializarlos en todo el Mundo. Todos los nombres comerciales atribuidos a los productos presentes en este catálogo son de titularidad de BFT S.p.A., que es la única autorizada a su uso para fines comerciales. LOS INFRACTORES SERÁN PERSEGUIDOS CONFORME A LO ESTABLECIDO POR LA LEY, POR VÍA CIVIL y PENAL. TODO ELLO, NO SOLAMENTE PARA ASEGURAR EL PATRIMONIO INTELECTUAL DE BFT, SINO TAMBIÉN COMO TUTELA DE LOS CLIENTES QUE ADQUIERAN PRODUCTOS BFT, PRODUCTOS ORIGINALES FRUTO DE ESTUDIOS Y PROYECTOS REALIZADOS INTERNAMENTE POR BFT.